

平成28年度高体連室蘭支部大会

平成28年5月24日～26日

苫小牧市総合体育館

当番校 苫小牧南高校

男子団体

優勝 室蘭栄高校
準優勝 苫小牧工業高校
第3位 伊達緑丘高校 (3位)
第3位 室蘭工業高校 (4位)

女子団体

優勝 苫小牧南高校
準優勝 苫小牧東高校
第3位 大谷室蘭高校 (3位)
第3位 静内高校 (4位)

男子ダブルス 優勝 畑中優也 木村涼太 (苫小牧工業高校)
準優勝 平田裕也 小泉天信 (伊達緑丘高校)
第3位 工藤瞬 高橋拓也 (室蘭栄高校) (3位)
第3位 渡邊颯斗 蛭子恒紀 (伊達緑丘高校) (4位)
第5位 濱野彬喜 工藤蒼大 (大谷室蘭高校) (5位決定戦による)

女子ダブルス 優勝 大滝紗奈依 佐藤莉乃佳 (苫小牧南高校)
準優勝 藤井麗 宍戸玲菜 (大谷室蘭高校)
第3位 高畑満千香 森岡晴香 (室蘭栄高校) (3位)
第3位 石田淑乃 庄司明日香 (伊達緑丘高校) (4位)

男子シングルス 優勝 高橋拓也 (室蘭栄高校)
準優勝 河澄起京 (大谷室蘭高校)
第3位 工藤蒼大 (大谷室蘭高校) (3位)
第3位 畑中優也 (苫小牧工業高校) (4位)
第5位 平田裕也 (伊達緑丘高校) (5位決定戦による)

女子シングルス 優勝 大滝紗奈依 (苫小牧南高校)
準優勝 石田淑乃 (伊達緑丘高校)
第3位 藤井麗 (大谷室蘭高校) (3位)
第3位 佐々木桃子 (苫小牧東高校) (4位)
第5位 宍戸玲菜 (大谷室蘭高校) (5位決定戦による)

男女団体は3位まで、女子ダブルスは4位、男子ダブルス、男子シングルス
女子シングルスは5位までが、6月14日から伊達市で開催される全道大会に出場する。

女子 団 体

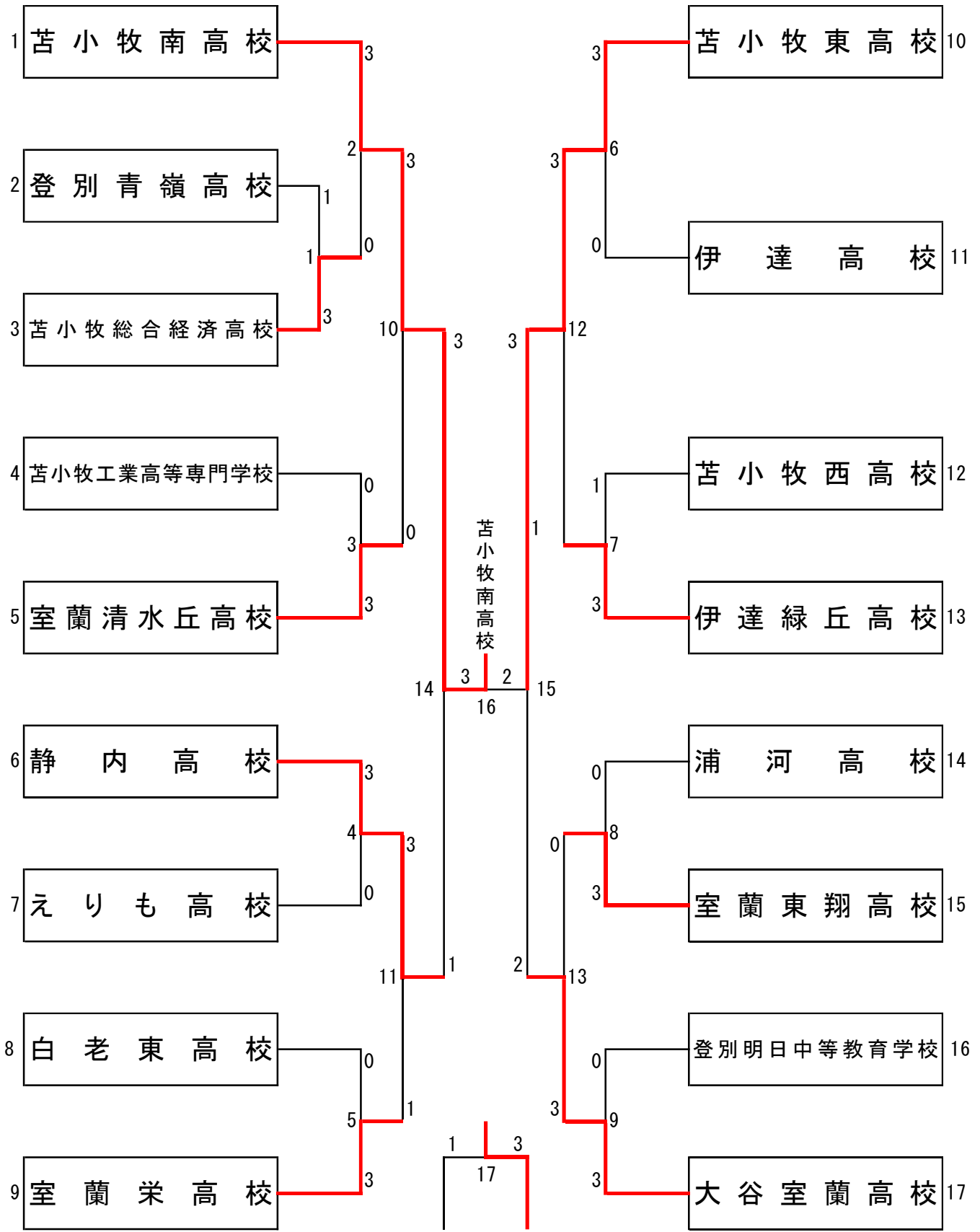

静内 大谷

男子 団 体

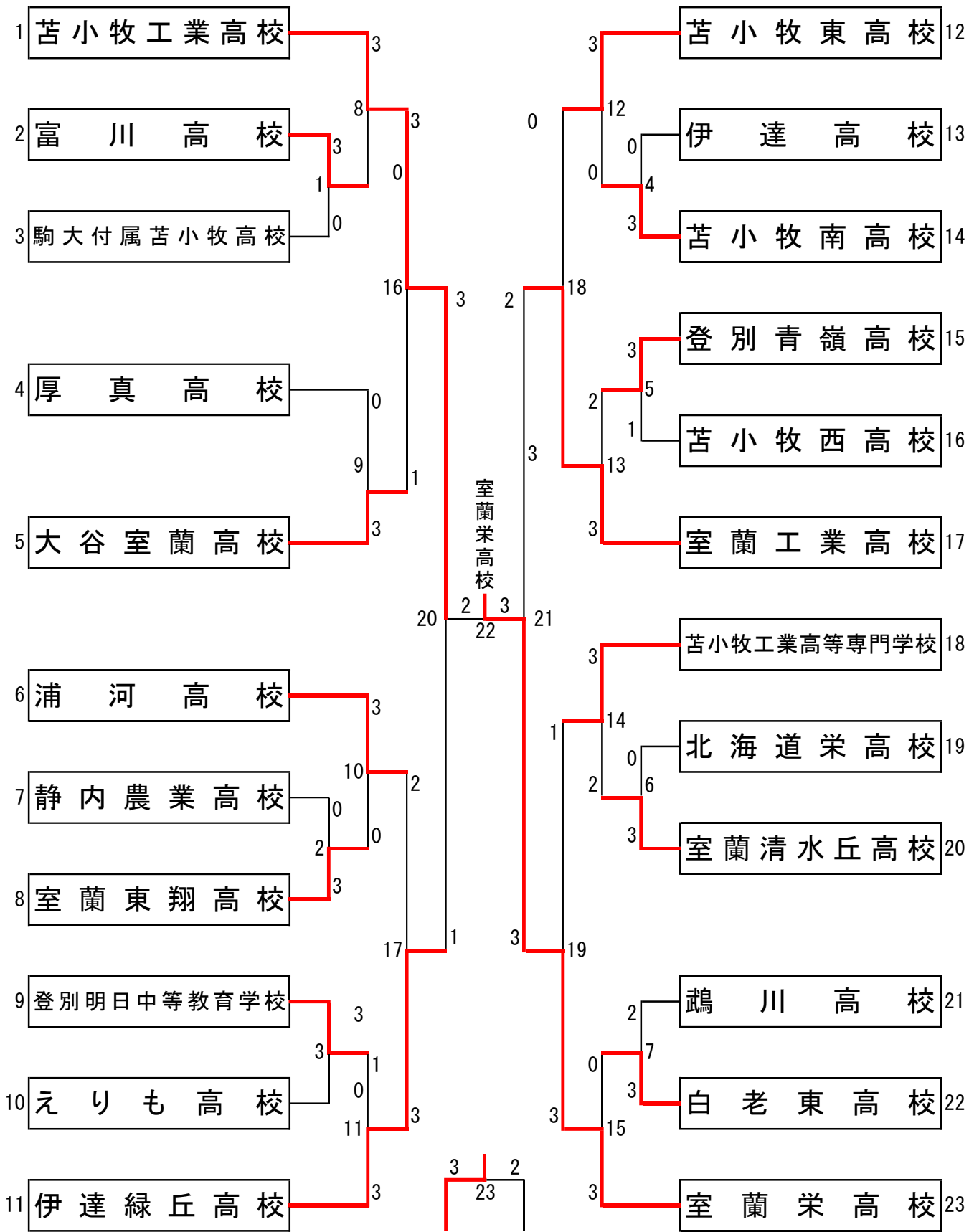

H28高体連室蘭支部大会 個人(28-05-24実施) 男子ダブルス 1 ページ

0001	畑中 優也(苫小牧工業高校)			0020	高柳 橋田 達龍(厚真高校)		
0002	三 部 隼 秀(苫総合経済高校)	21-12 21-14	2	0	0021	森 野 蒼 依(苫小牧西 高校)	
0003	五十嵐 憲 吾(苫小牧東 高校)	14-21 5-21	0	2	21-6 21-7	0022	上 河 民 生(北海道栄 高校)
0004	佐 藤 哲 太(室蘭工業 高校)	21-11 21-9	2	0	21-12 21-11	0023	松 田 涼 介(鶴 川 高校)
0005	佐 藤 植 二(伊 達 高校)	21-6 21-14	2	0	21-12 21-14	0024	渡 須 文 翔(穂 別 高校)
0006	戸 城 大 樹(平 取 高校)				14-21 12-21	0025	谷 口 雄 飛(登別青嶺 高校)
0007	石 垣 賀 規(登明日中等教育)	5-21 6-21	0	2	22-20 21-17	0026	水 岩 澤 雅 斗(えりも 高校)
0008	梅 本 駿(追 分 高校)	23-25 21-10 21-16	2	1	15-21 17-21	0027	永 田 棕 矩(富 川 高校)
0009	細 川 竜 宏(室 蘭 栄 高校)	9-21 4-21	0	2	13-21 13-21	0028	佐 藤 功 樹(室蘭清水丘高校)
0010	岡 村 直 哉(苫小牧 高 専)	15-21 21-18 21-16	2	1	3-21 9-21	0029	小 中 塚 望(室蘭工業 高校)
0011	城 川 豊(白老東 高校)	21-8 21-9	0	2	15-21 21-18 21-16	0030	津 田 蒼 太(伊 達 高校)
0012	佐 藤 諄 也(厚 真 高校)	21-12 21-19	2	0	21-10 21-18	0031	菊 地 宥 介(苫小牧 高 専)
0013	市 岡 聖 矢(苫小牧 高 商)	21-10 21-24 21-10	2	1	21-11 21-11	0032	駒 谷 直 輝(登明日中等教育)
0014	渡 邊 未樹斗(伊達緑丘 高校)	9-21 10-21	0	2	16-21 17-21	0033	長 尾 佳 樹(室蘭東翔 高校)
0015	高 松 将 大(浦 河 高校)	18-21 11-21	0	2	23-21 21-13	0034	田 中 智 也(苫小牧南 高校)
0016	外 崎 哲 将(北海道栄 高校)	21-6 21-14	2	0	13-21 5-21	0035	泉 田 大 地(苫小牧工業高校)
0017	岩 本 竜 二(静内農業高 校)	5-21 8-21	0	2	21-6 21-11	0036	曾 根 汰来郎(駒大苫小牧高校)
0018	山 下 豊(登別青嶺 高校)	13-21 8-21	0	2	12-21 10-21	0037	工 藤 瞬(室 蘭 栄 高校)
0019	濱 野 彬 喜(大谷室蘭 高校)	10-21 9-21	0	2			

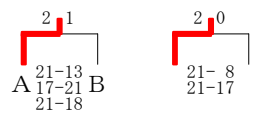

H28高体連室蘭支部大会 個人(28-05-24実施) 男子ダブルス 2 ページ

0038	尾美喬介(苫小牧東 高校)	石田学翔(苫小牧東 高校)	
0039	古川平蔵(苫小牧 高 専)	0058	水川卓汰(浦 河 高 校)
0040	名畑広大(室蘭工業 高 校)	0059	本桶瞬(北海道栄 高 校)
0041	八重樫将(苫小牧西 高 校)	0060	蛭子恒紀(伊達緑丘 高 校)
0042	澤田伊吹(鷗 川 高 校)	0061	田嶋輝大(静 内 高 校)
0043	川代凱斗(静内農業高 校)	0062	柘澤飛翔(室蘭清水丘高 校)
0044	畠山和之(苫小牧南 高 校)	0063	田縁直也(壮 警 高 校)
0045	杉谷大生(富 川 高 校)	0064	山城知哉(厚 真 高 校)
0046	伊藤藤柁(苫総合経済高 校)	0065	金本利基(苫小牧南 高 校)
0047	日向颯斗(室 蘭 栄 高 校)	0066	高橋竜司(登別青嶺 高 校)
0048	石川輝(登明日中等教育)	0067	齋藤碧(駒大苫小牧高 校)
0049	猪村優(室蘭清水丘高 校)	0068	大野空弥(白老東 高 校)
0050	鳴出風太郎(大谷室蘭 高 校)	0069	佐々木滉太(苫小牧工業高 校)
0051	工藤侑平(えりも 高 校)	0070	櫻井喜一(追 分 高 校)
0052	宮澤侑与(伊 達 高 校)	0071	前田啓汰(室蘭東翔 高 校)
0053	本多隆紀(浦 河 高 校)	0072	竹山快人(静内農業高 校)
0054	清水皓介(室蘭東翔 高 校)	0073	瀬戸俊哉(鷗 川 高 校)
0055	池田悠斗(白老東 高 校)	0074	池田峻悟(えりも 高 校)
0056	平田裕也(伊達緑丘 高 校)	0075	河田澄起(大谷室蘭 高 校)

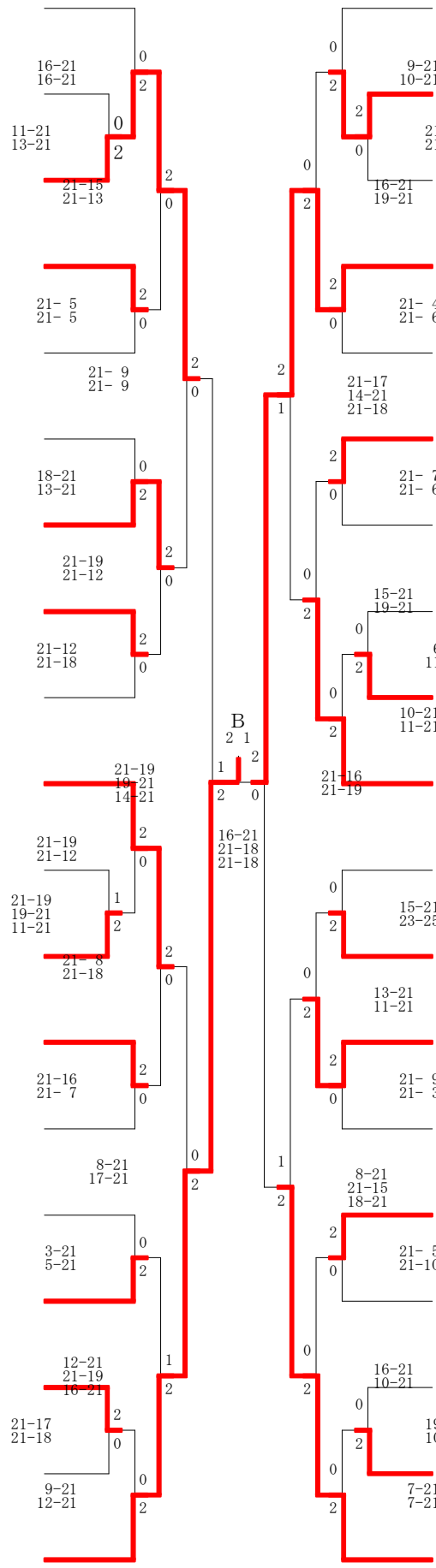

H28高体連室蘭支部大会 個人(28-05-24実施) 女子ダブルス

0001	大佐	滝藤	紗奈依	(苫小牧南 高校)						0030	藤山	美紅	(苫小牧南 高校)
0002	佐々	木田	千有	(浦河 高校)	21-8 21-4	2	0			0031	成小	夏智	(白老東 高校)
0003	橋進	爪藤	美唯	(伊達 高校)	21-17 19-21 21-14	2	1			0032	大山	香織	(厚真 高校)
0004	北山	倉中	彩衣	(穂別 高校)	21-11 21-15	2	0			0033	伊藤	彩華	(壮瞥 高校)
0005	千山	葉田	成美	(苫総合経済高校)	21-18 21-23 18-21	1	2			0034	伊藤	いつき	(駒大苫小牧高校)
0006	高小	野寺	聖央	(苫小牧東 高校)	11-21 17-21	2	2			0035	小藤	愛理	(登別青嶺 高校)
0007	安森	積本	莉保	(室蘭東翔 高校)	21-19 21-17	2	0			0036	野田	杏由	(大谷室蘭 高校)
0008	西小	野田	華菜	(白老東 高校)	21-10 16-21 21-10	2	1			0037	道政	未来	(苫小牧東 高校)
0009	田和	中田	朱里	(静内 高校)	21-14 21-19	2	0			0038	大友	舞那	(伊達緑丘 高校)
0010	白佐	瀬藤	未来	(苫小牧 高商)	21-12 21-10	2	0			0039	高桑	明美	(浦河 高校)
0011	石沼	川館	綾乃	(えりも 高校)	9-21 6-21	2	0			0040	松本	妃美佳	(平取 高校)
0012	平元	コノ	佳理	(苫小牧 高専)	8-21 14-21	2	0			0041	久保	澄菜	(苫小牧西 高校)
0013	佐藤	小川	かのん	(室蘭清水丘高校)	16-21 9-21	2	0			0042	渡部	ひとみ	(伊達 高校)
0014	山内	金子	美海	(室蘭栄 高校)	6-21 12-21	2	2			0043	渡辺	香歩	(苫小牧 高専)
0015	佐藤	川嶋	唯香	(大谷室蘭 高校)	21-15 21-16	2	2			0044	高森	畑満	(室蘭栄 高校)
0016	佐々	木松	桃子	(苫小牧東 高校)			16-21 21-11 21-15			0045	熊谷	小林	(浦河 高校)
0017	小松	林本	未菜	(苫総合経済高校)	21-3 21-9	2	0			0046	高小	橋林	(伊達緑丘 高校)
0018	内岡	海坂	美奈	(苫小牧西 高校)	15-21 17-21	2	0			0047	萬鈴	木花	(登明日中等教育)
0019	三澤	宗	愛生	(登別青嶺 高校)	21-6 21-12	2	0			0048	日高	留美	(追分 高校)
0020	柴崎	大山	汐莉	(伊達 高校)	18-21 21-17 21-17	2	1			0049	笠山	師田	(室蘭栄 高校)
0021	熊野	谷村	朱優	(苫小牧 高専)	8-21 15-21	2	0			0050	林堀	琴美	(穂別 高校)
0022	小佐	々木	彩澪	(室蘭清水丘高校)	2-21 8-21	2	0			0051	本高	多橋	(苫小牧西 高校)
0023	西村	小野	季実	(室蘭東翔 高校)	17-21 19-21	2	0			0052	堀江	辻未	(苫総合経済高校)
0024	小高	西瀬	由里	(静内 高校)	15-21 19-21	2	0			0053	寺崎	西島	(室蘭東翔 高校)
0025	京谷	石黒	真衣	(厚真 高校)	17-21 13-21	2	0			0054	門富	沢川	(えりも 高校)
0026	窪田	斎藤	玲香	(登明日中等教育)	2-31 9-21	2	0			0055	杉平	崎尾	(虻田 高校)
0027	岡田	佐藤	めぐみ	(苫小牧南 高校)	10-21 6-21	2	0			0056	水谷	佐藤	(静内 高校)
0028	阿山	部本	詩折	(白老東 高校)	21-13 21-6	2	0			0057	佐々	木里	(登別青嶺 高校)
0029	石田	庄司	淑乃	(伊達緑丘 高校)	16-21 11-21	2	0			0058	今重	村田	(室蘭清水丘高校)
							0	2		0059	藤井	井戸	(大谷室蘭 高校)
							19-21 11-21						

H28高体連室蘭支部大会 個人(28-05-24実施) 男子シングルス 1 ページ

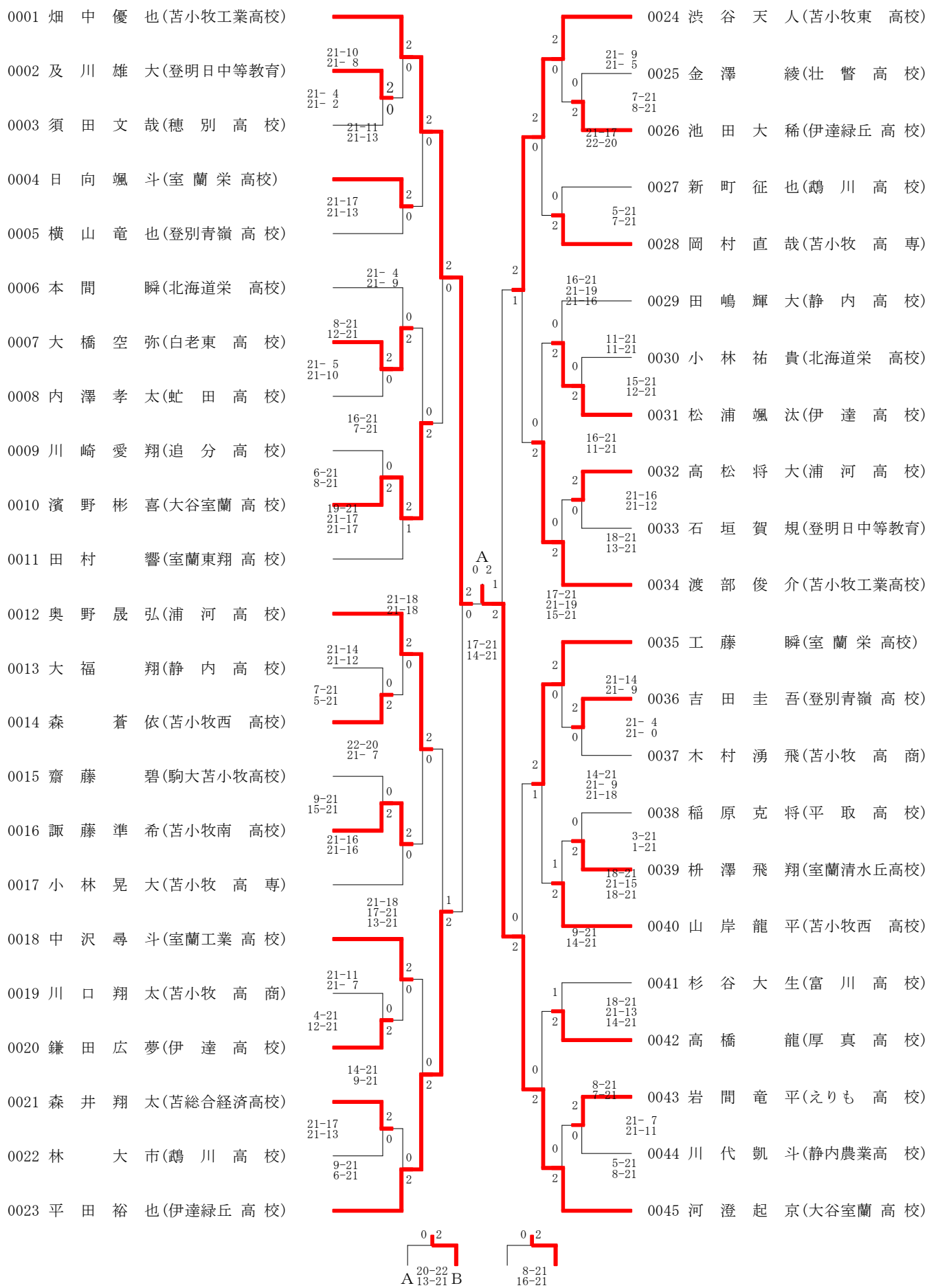

H28高体連室蘭支部大会 個人(28-05-24実施) 男子シングルス 2 ページ

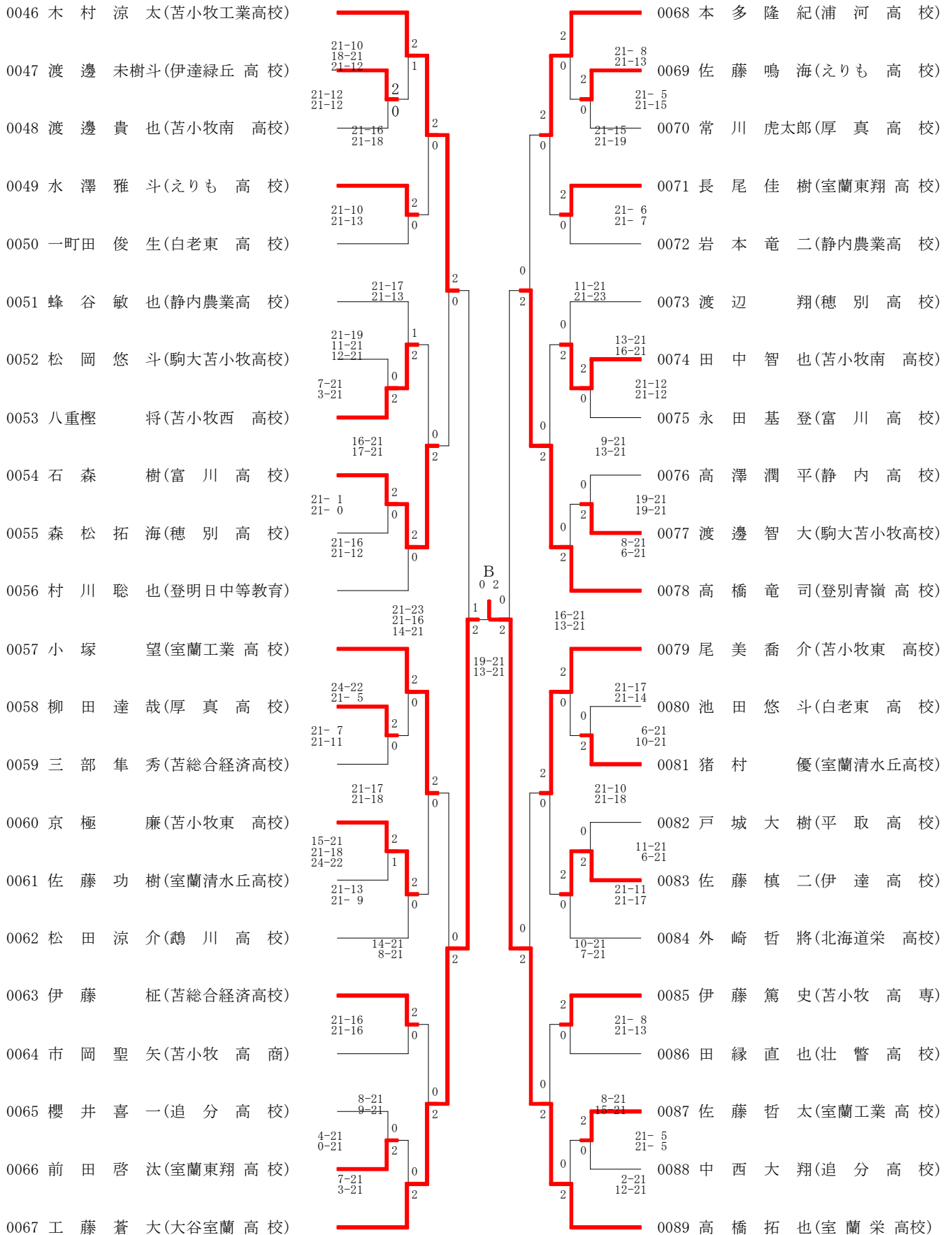

H28高体連室蘭支部大会 個人(28-05-24実施) 女子シングルス 1 ページ

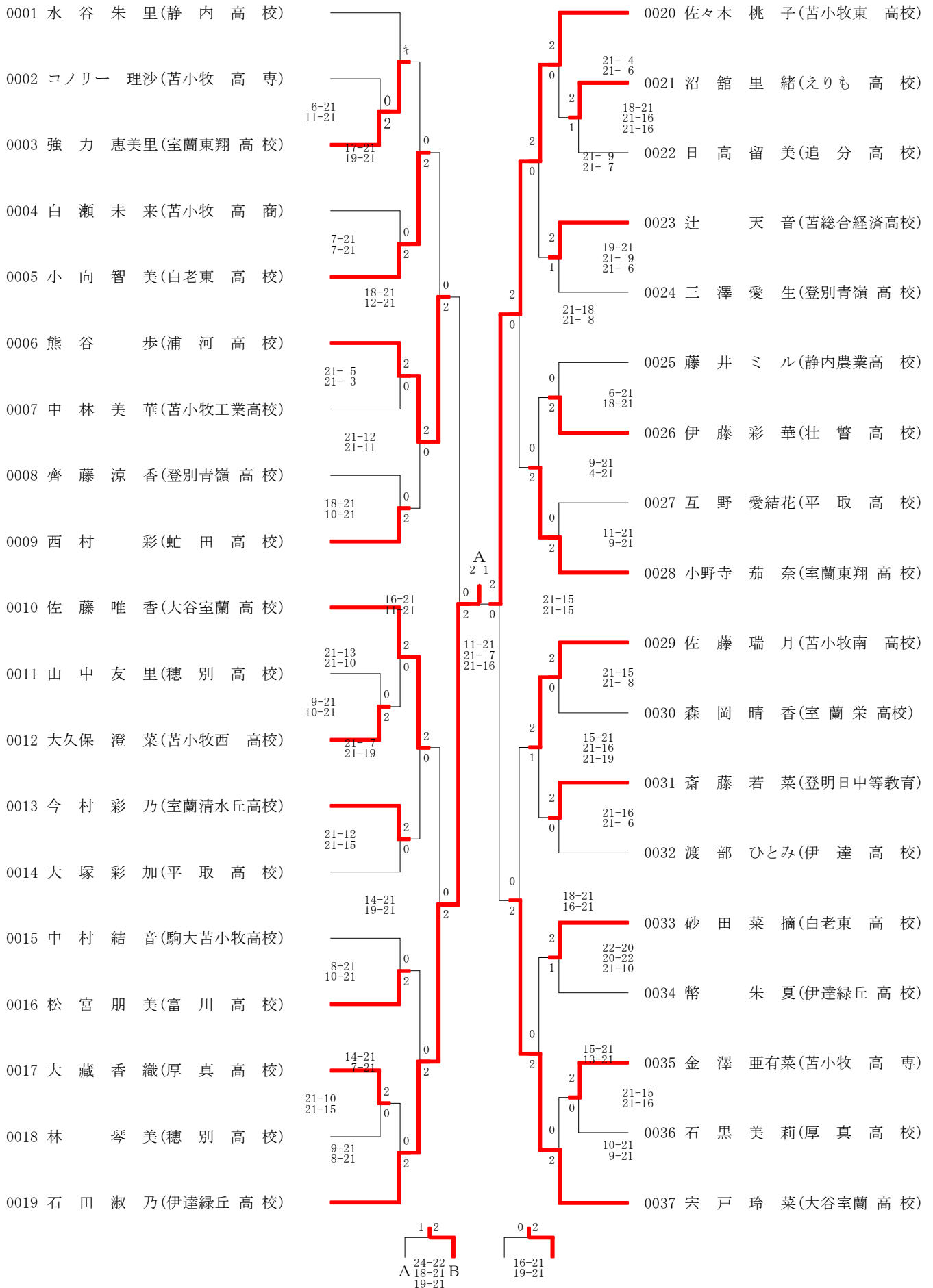

H28高体連室蘭支部大会 個人(28-05-24実施) 女子シングルス 2 ページ

