

## 男子団体予選リーグ（B T）

Aブロック

責任者 関先生（江差）

	函 工	稜 北	上ノ国	江 差	ラ・サール	勝 敗	順位
函館工業		13-0	6 3-0	9 3-0	3 3-0	4勝0敗	1
函館稜北	0-3×		4 3-1	7 3-0	10 3-0	3勝1敗	2
上ノ国	0-3×	1-3×		2 3-1	8 3-2	2勝2敗	3
江 差	0-3×	0-3×	1-3×		5 0-3	0勝4敗	5
ラ・サール	0-3×	0-3×	2-3×	3-0○		1勝3敗	4

Bブロック

責任者 橋上先生（有斗）

	有 斗	八 雲	柏 稜	森	清 尚	勝 敗	順位
函大有斗		1 3-0	6 3-0	9 3-0	3 3-0	4勝0敗	1
八 雲	0-3		4 2-3	7 2-3	10 3-2	1勝3敗	4
函大柏稜	0-3×	3-2○		2 2-3	8 3-2	2勝2敗	3
森	0-3×	3-2○	3-2○		5 3-0	3勝1敗	2
清尚学院	0-3×	0-3×	2-3×	0-3×		0勝4敗	5

Cブロック

責任者 鈴木先生（知内）

	市 函	函 商	松 前	知 内	函 西	勝 敗	順位
市立函館		1 2-3	6 3-0	9 2-3	3 3-0	2勝2敗	3
函館商業	3-2○		4 3-0	7 1-3	10 3-1	3勝1敗	2
松 前	0-3×	0-3×		2 0-3	8 1-3	0勝4敗	5
知 内	3-2○	3-1○	3-0○		5 3-1	4勝0敗	1
函館西	0-3×	1-3×	3-1○	1-3×		1勝3敗	4

Dブロック

責任者 浅川先生（函水）

	檜山北	高 専	函 水	中 部	勝 敗	順位
檜山北		1 2-3	3 3-1	5 2-3	1勝2敗	3
函館高専	3-2○		6 3-1	4 0-3	2勝1敗	2
函館水産	1-3×	1-3×		2 0-3	0勝3敗	4
函館中部	3-2○	3-0○	3-0○		3勝0敗	1

## 男子順位決定リーグ（B T F）

	中 部	函 工	有 斗	知 内	勝 敗	順位
函館中部		1 0-3	3 0-3	5 3-0	1勝2敗	3
函館工業	3-0○		6 3-0	4 3-0	3勝0敗	1
函大有斗	3-0○	0-3×		2 3-0	2勝1敗	2
知 内	0-3×	0-3×	0-3×		0勝3敗	4

## 女子団体予選リーグ (GT)

責任者 江刺家先生 (函工)

Aブロック

	函工	稜北	松前	勝敗	順位
函館工業		1 3-1	3 3-0	2勝 0敗	1
函館稜北	1-3×		2 3-0	勝 敗	2
松前	0-3×	0-3×		勝 敗	3

Bブロック

責任者 辻村先生 (遺愛)

	遺愛	白百合	上ノ国	八雲	勝敗	順位
遺愛女子		1 3-0	3 3-0	5 3-0	3勝 0敗	1
白百合	0-3×		6 3-0	4 3-0	2勝 1敗	2
上ノ国	0-3×	0-3×		2 3-0	1勝 2敗	3
八雲	0-3×	0-3×	0-3×		0勝 3敗	4

Cブロック

責任者 米林先生 (大妻)

	大妻	函西	森	柏稜	勝敗	順位
函館大妻		1 3-1	3 3-0	5 3-0	3勝 0敗	1
函館西	1-3×		6 3-1	4 3-0	2勝 1敗	2
森	0-3×	1-3×		2 3-0	1勝 1敗	3
函大柏稜	0-3	0-3×	0-3×		0勝 3敗	4

Dブロック

責任者 星野先生 (市函)

	函商	中部	市函	江差	勝敗	順位
函館商業		1 3-2	3 1-3	5 3-0	2勝 1敗	3
函館中部	2-3×		6 3-1	4 3-0	2勝 1敗	1
市立函館	3-1○	1-3×		2 3-1	2勝 1敗	2
江差	0-3×	0-3×	1-3×		0勝 3敗	4

## 女子順位決定リーグ (GTF)

	函工	中部	遺愛	大妻	勝敗	順位
函館工業		1 3-0	3 3-0	5 3-1	3勝 0敗	1
函館中部	0-3×		6 0-3	4 0-3	0勝 3敗	4
遺愛女子	0-3×	3-0○		2 3-2	2勝 1敗	2
函館大妻	1-3×	3-0○	2-3×		1勝 2敗	3

男子ダブルス

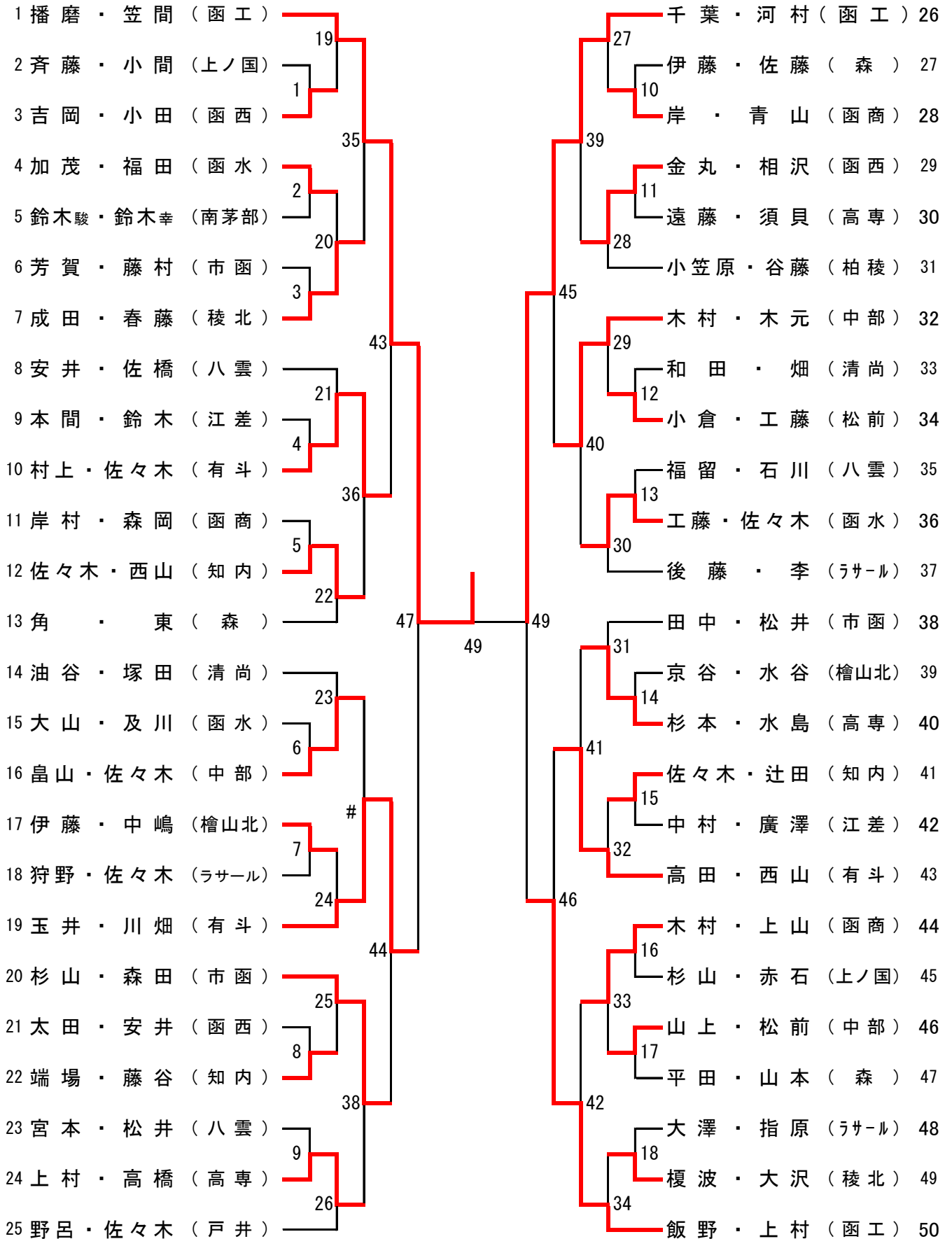

女子ダブルス

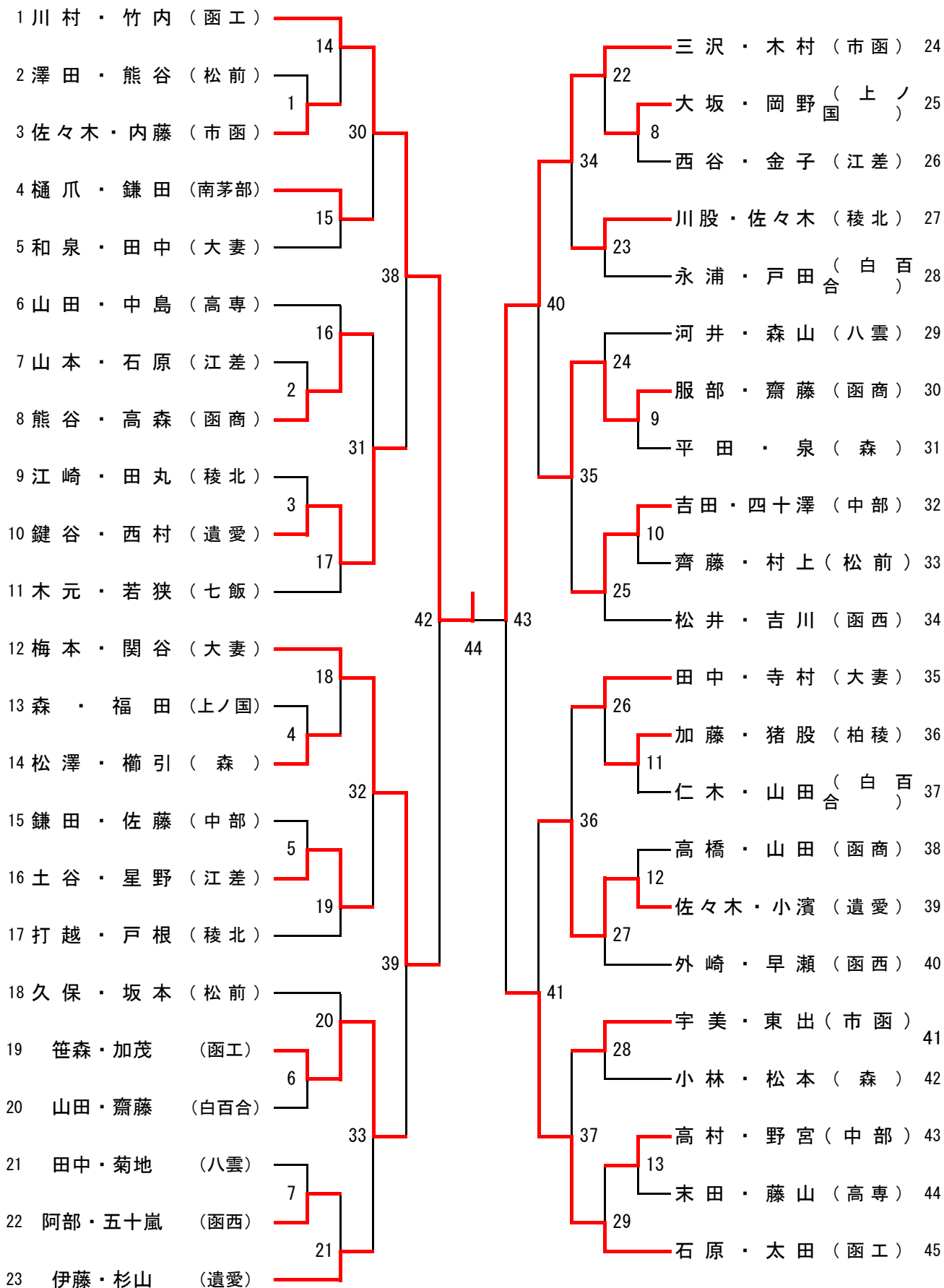

男子シングルス

1	播磨良輝	(函工)	13	杉山航平	(市函)	39
2	安井広大	(函西)	1	狩野快斗	(ラサル)	40
3	安井拓巨	(八雲)	45	平田健純	(森)	41
4	小間千尋	(上ノ国)	14	石岡志哉	(稜北)	42
5	廣澤京哉	(江差)	14	成田昂平	(有斗)	43
6	春藤亮	(稜北)	15	森岡佑太	(函商)	44
7	上山駿輔	(函商)	46	畠山祐樹	(中部)	45
8	佐々木大輝	(知内)	16	本間祐太	(江差)	46
9	上村尚大	(高専)	16	相沢祐希	(函西)	47
10	後藤恵治	(ラサル)	17	杉山雄太	(上ノ国)	48
11	木村拓哉	(中部)	2	福田冬弥	(函水)	49
12	油谷海留	(清尚)	47	京谷青紀	(檜山北)	50
13	中嶋敦耶	(檜山北)	18	笠間勇汰	(函工)	51
14	松井友暉	(市函)	18	和田泰斗	(清尚)	52
15	角宥人	(森)	19	福留悠貴	(八雲)	53
16	佐々木敏季	(函水)	19	水島直人	(高専)	54
17	谷藤優	(柏稜)	3	西山源太	(知内)	55
18	石岡昂平	(松前)	20	小笠原勇弥	(柏稜)	56
19	吉村和彦	(有斗)	20	工藤一輝	(松前)	57
20	鶴喰光紀	(清尚)	21	鈴木智哉	(南茅部)	58
21	鈴木汰朗	(江差)	4	太田夏主馬	(函西)	59
22	井口徹	(檜山北)	49	木元郁己	(中部)	60
23	大沢怜生	(稜北)	22	伊勢壮汰	(函水)	61
24	杉本大昂	(高専)	22	木村雄大	(函商)	62
25	森田駿輝	(市函)	23	塚田啓太	(清尚)	63
26	辻田周	(知内)	23	中村一郎	(江差)	64
27	金丸晋太郎	(函西)	50	伊藤優作	(檜山北)	65
28	大沢一仁	(ラサル)	5	村上昇也	(有斗)	66
29	上村龍紀	(函工)	24	宮本将希	(八雲)	67
30	岸村栄作	(函商)	25	遠藤俊	(高専)	68
31	石川達也	(八雲)	51	芳賀蓮	(市函)	69
32	佐々木駿輔	(中部)	26	成田拓実	(稜北)	70
33	山本龍也	(森)	26	李尚淵	(ラサル)	71
34	赤石柁志	(上ノ国)	27	佐々木友斗	(知内)	72
35	鈴木幸哉	(南茅部)	27	東亮	(森)	73
36	高田稜斗	(有斗)	52	小野恵太	(上ノ国)	74
37	小倉皓大	(松前)	6	犬井良一	(柏稜)	75
38	干場日向	(函水)	28	三浦聖矢	(函工)	76

女子シングルス

1 川村綾花 (函工)	8	伊藤真乃 (遺愛)	36
2 菊地ほのか (八雲)	1	川原美紗希 (松前)	37
3 高森沙也 (函商)	40	若松朱莉菜 (柏稜)	38
4 山本麻琴 (江差)	9	福田まみ (上ノ国)	39
5 森里緒菜 (上ノ国)	56	松澤莉央 (森)	40
6 佐藤和 (中部)	10	永浦愛 (白百合)	41
7 山田優美 (白百合)	41	石川朝海 (函西)	42
8 樋爪真央 (南茅部)	11	末田紗弓 (高専)	43
9 平田まゆみ (森)	64	吉田早苗 (中部)	44
10 杉山史子 (遺愛)	12	若狭祐佳 (七飯)	45
11 中島梢 (高専)	42	田中結季 (大妻)	46
12 外崎萌香 (函西)	13	木村千智 (市函)	47
13 齊藤遥 (松前)	57	齋藤桜花 (函商)	48
14 関谷保奈美 (大妻)	14	星野侑 (江差)	49
15 猪股彩佳 (柏稜)	43	河井千咲 (八雲)	50
16 田島楓華 (稜北)	15	太田玲奈 (函工)	51
17 三沢梨奈 (市函)	68	川股美緒 (稜北)	52
18 佐々木望 (稜北)	16	松吉香津稀 (檜山北)	53
19 細井美里 (清尚)	2	山田春奈 (函専)	54
20 木元あすか (七飯)	44	野本愛月 (七飯)	55
21 石原左稀 (函工)	17	村上陽菜 (松前)	56
22 櫛引奈央 (森)	58	竹内早紀 (函工)	57
23 鹿子畑さき (函水)	18	大坂朱里 (上ノ国)	58
24 森山莉歩 (八雲)	45	阿部千尋 (函西)	59
25 鍵谷久美 (遺愛)	19	西村京花 (遺愛)	60
26 戸田小百合 (白百合)	65	鎌田七海 (南茅部)	61
27 齋藤ゆかり (市函)	20	加藤朱莉 (柏稜)	62
28 土谷優香 (江差)	46	齋藤美果 (白百合)	63
29 岡野衣千花 (上ノ国)	21	高橋恵 (函商)	64
30 寺村優菜 (大妻)	59	三ツ谷美帆 (稜北)	65
31 服部あすか (函商)	22	鎌田実季 (中部)	66
32 久保舞子 (松前)	47	田中杏樹 (八雲)	67
33 中江愛奈 (函西)	3	宇美綾乃 (市函)	68
34 藤山みなみ (高専)	23	小林麗香 (森)	69
35 四十澤里咲 (中部)	70	石原知沙 (江差)	70
	69	梅本絵理 (大妻)	71

男子ダブルス順位決定戦

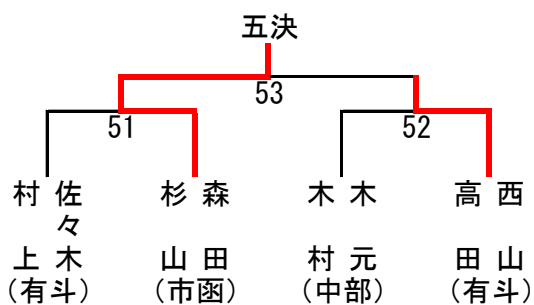
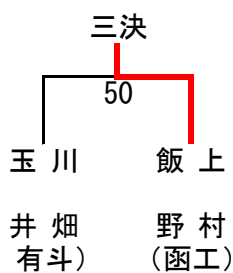

男子シングルス順位決定戦

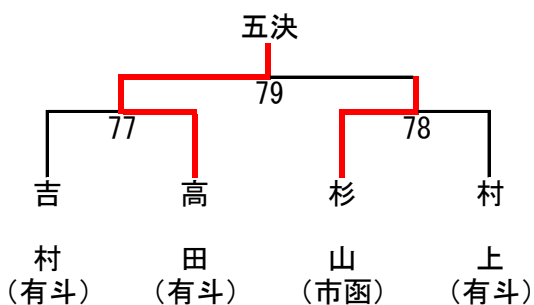
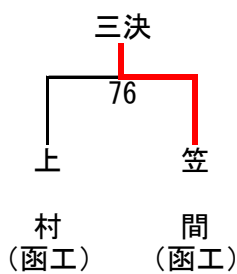

女子ダブルス順位決定戦

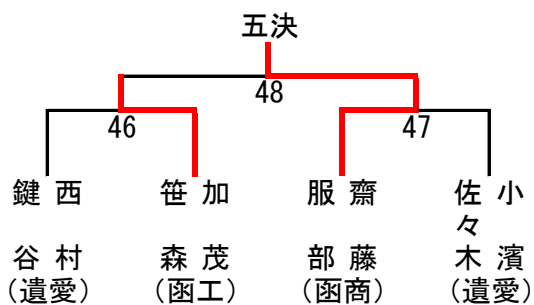
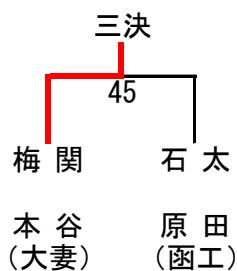

女子シングルス順位決定戦

