

BT

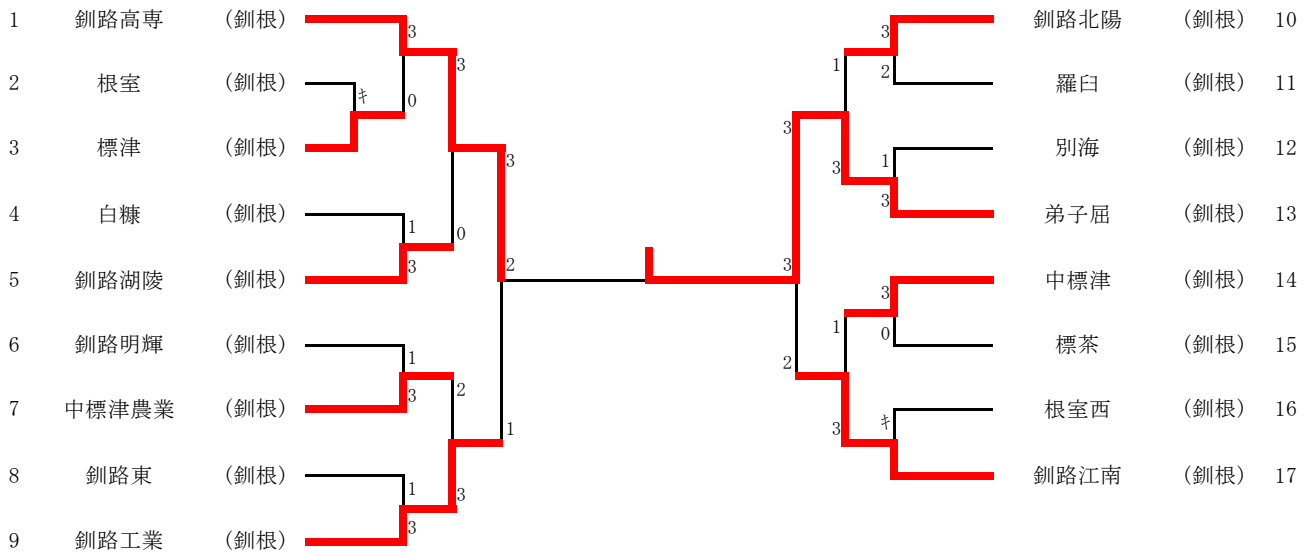

3位決定戦

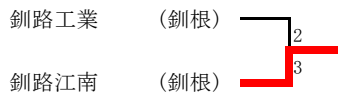

代表決定戦

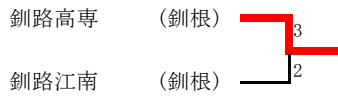

BD

1	梶森 惠仁 佐久間 吏	(工業)	2	寺下 恭平 石川 雄人	(白糠)	29
2	菅原 章生 平藤 亮	(羅臼)	2	今井 伸 星川 将一	(弟子屈)	30
3	谷口 光太 茂 北斗	(標茶)	0	森 友汰 林 惠太	(江南)	31
4	武藤 一成 浅野 宏明	(根室西)	2	大塚 湧登 古澤 奈緒人	(農業)	32
5	小林 有稀 猪狩 栄作	(標津)	0	佐々木 大介 浅野 順哉	(根室西)	33
6	西村 太作 小野 和也	(農業)	0	長尾 健汰 丹治 佳隆	(別海)	34
7	中澤 航平 星 晃浩	(別海)	2	佐々木 雄基 島崎 駿輔	(標津)	35
8	溝口 雄哉 川上 純輝	(東)	2	大江 裕基 庄内 竜也	(阿寒)	36
9	川本 達也 松本 将輝	(弟子屈)	1	畠中 洋祐 小坂 啓太	(北陽)	37
10	小川 晃平 若木 志郎	(高専)	2	塩田 淑章 篠永 浩	(中標津)	38
11	本田 創 萬 和馬	(湖陵)	1	中里 圭佑 菅生 隼斗	(東)	39
12	川上 智也 柿崎 周平	(明輝)	2	杉本 公汰 富塚 哲	(羅臼)	40
13	平澤 翔吾 荻原 康平	(江南)	0	工藤 光司 佐久間 剛	(湖陵)	41
14	溝口 拓也 田村 碧生	(北陽)	21	長原 健人 須田 涼太	(高専)	42
15	松田 慎平 二本松 拓哉	(弟子屈)	0	浅野 眞平 斎藤 優介	(羅臼)	43
16	大野 周 久保 慶幸	(高専)	2	今田 憲吾 野坂 隆吏	(白糠)	44
17	岡崎 慎也 鈴木 奨馬	(白糠)	0	星川 悠斗 星川 竜也	(弟子屈)	45
18	中村 拓矢 田中 翔太	(東)	0	高橋 尚博 花房 辰哉	(高専)	46
19	木口 啓太 須藤 将也	(北陽)	0	曾宇 翔陽 山田 達也	(江南)	47
20	浜岸 彪我 森 翔汰	(羅臼)	0	米沼 祐輝 及川 淳貴	(北陽)	48
21	米谷 巧 惣万 幸嗣	(根室)	2	片岡 丞 川村 悠吾	(中標津)	49
22	長村 祐紀 岡田 裕樹	(江南)	2	佐藤 喜貴 大浦 拓哉	(標茶)	50
23	葛西 健太 泉 史洋	(明輝)	0	新田 大智 溝口 雅哉	(東)	51
24	鶴原 俊 高橋 宏平	(中標津)	2	沼崎 啓佑 小林 佑太	(工業)	52
25	小椋 慎也 岩城 剛史	(別海)	0	藤井 匠 木村 健稔	(明輝)	53
26	西村 秦 渡辺 陵介	(湖陵)	2	吉田 紘基 菅原 万里	(標津)	54
27	根岸 拓実 畦田 蔵康	(工業)	0	永洞 大 煙山 翔太	(別海)	55
28	赤池 佑介 鈴木 巧	(農業)	2	藤井 季樹 小関 竜童	(湖陵)	56

3位決定戦

梶森 惠仁 佐久間 吏	(工業)	2
寺下 恭平 石川 雄人	(白糠)	0

BS

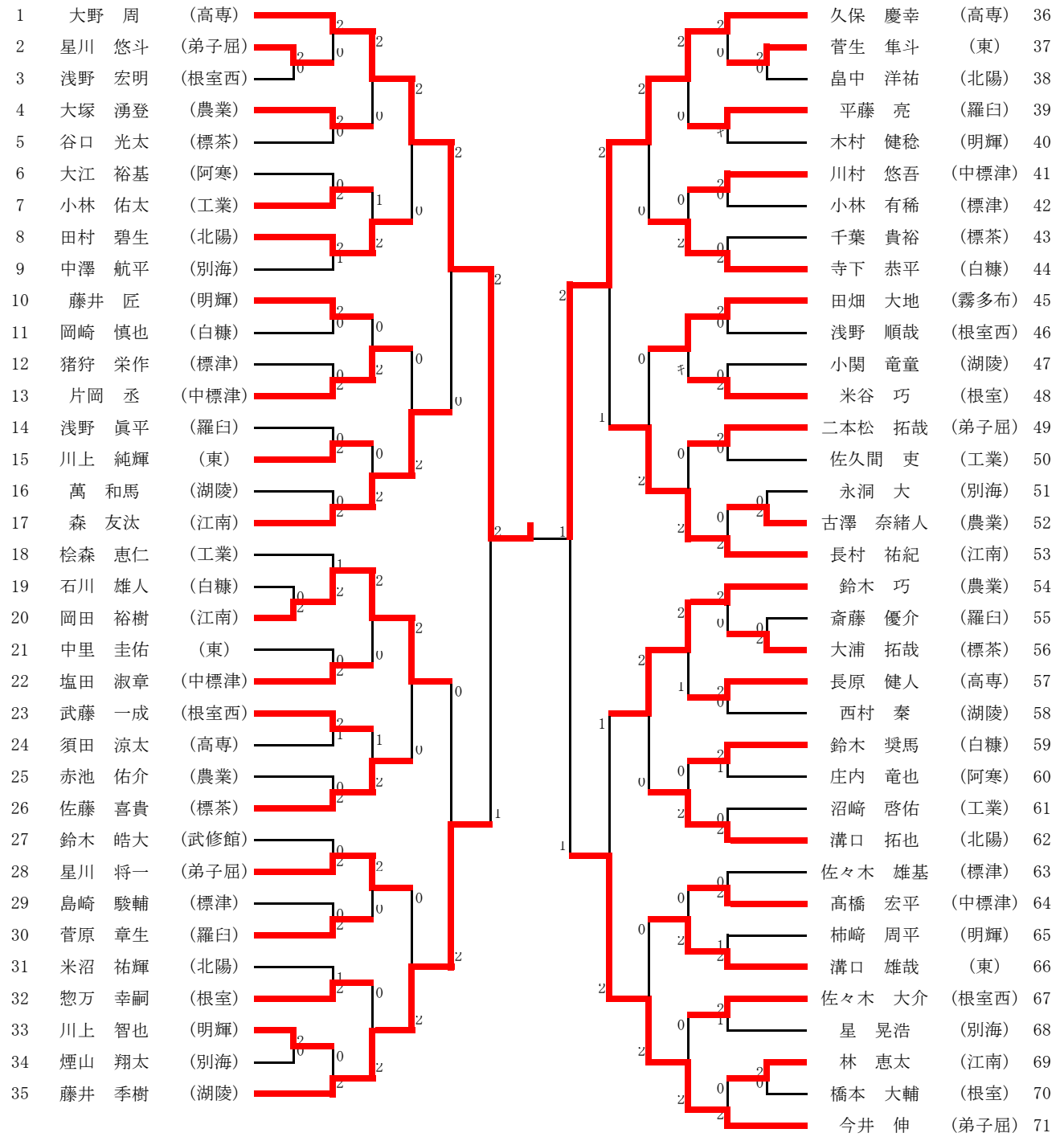

3位決定戦

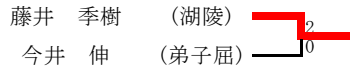

GT

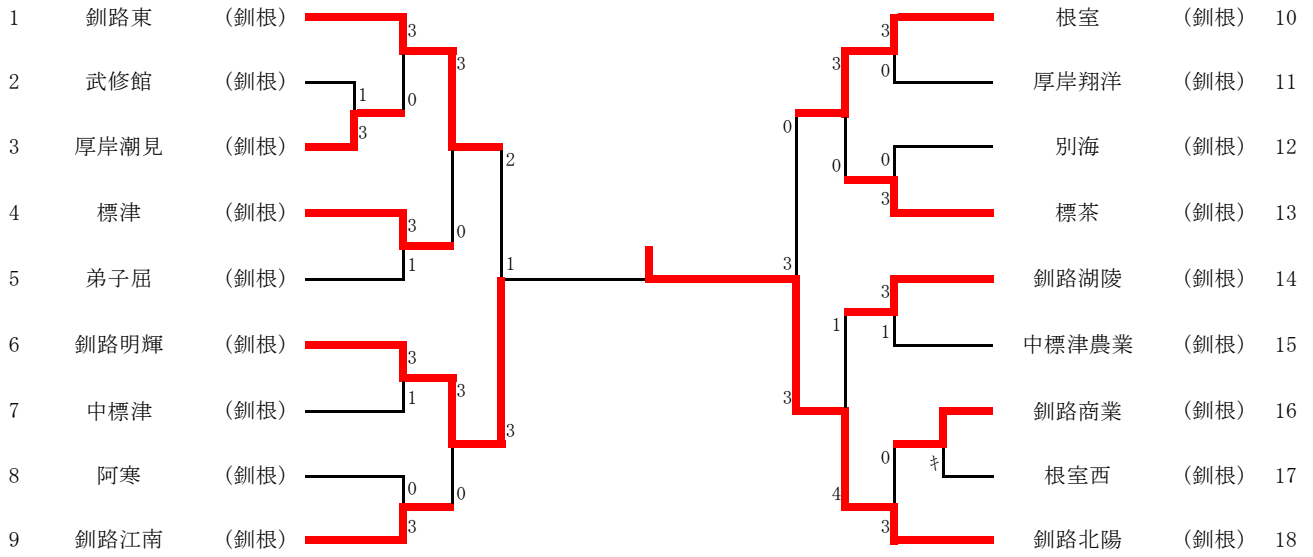

3位決定戦

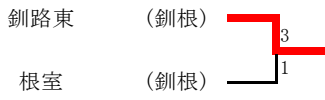

GD

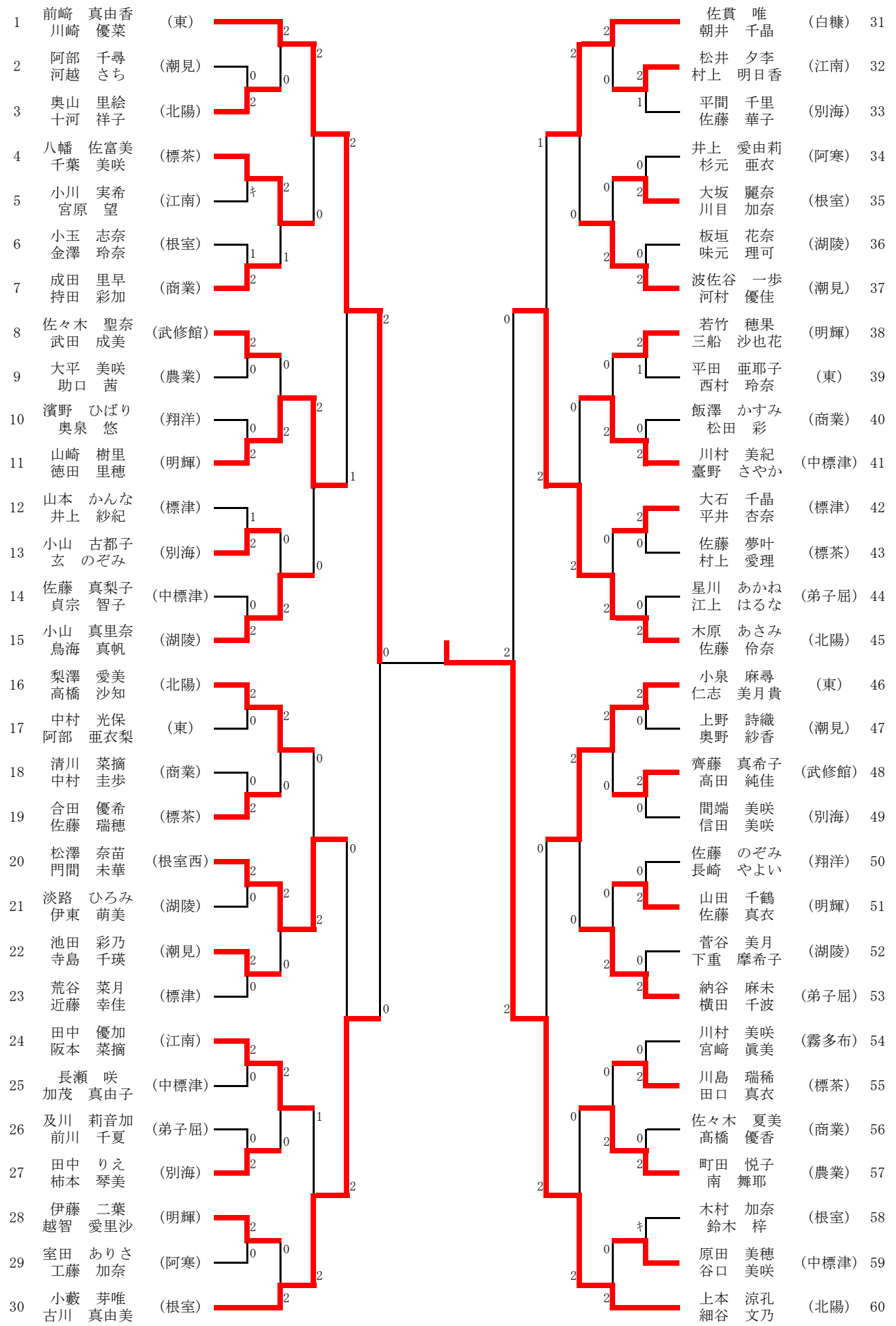

3位決定戦

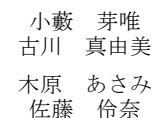

GS

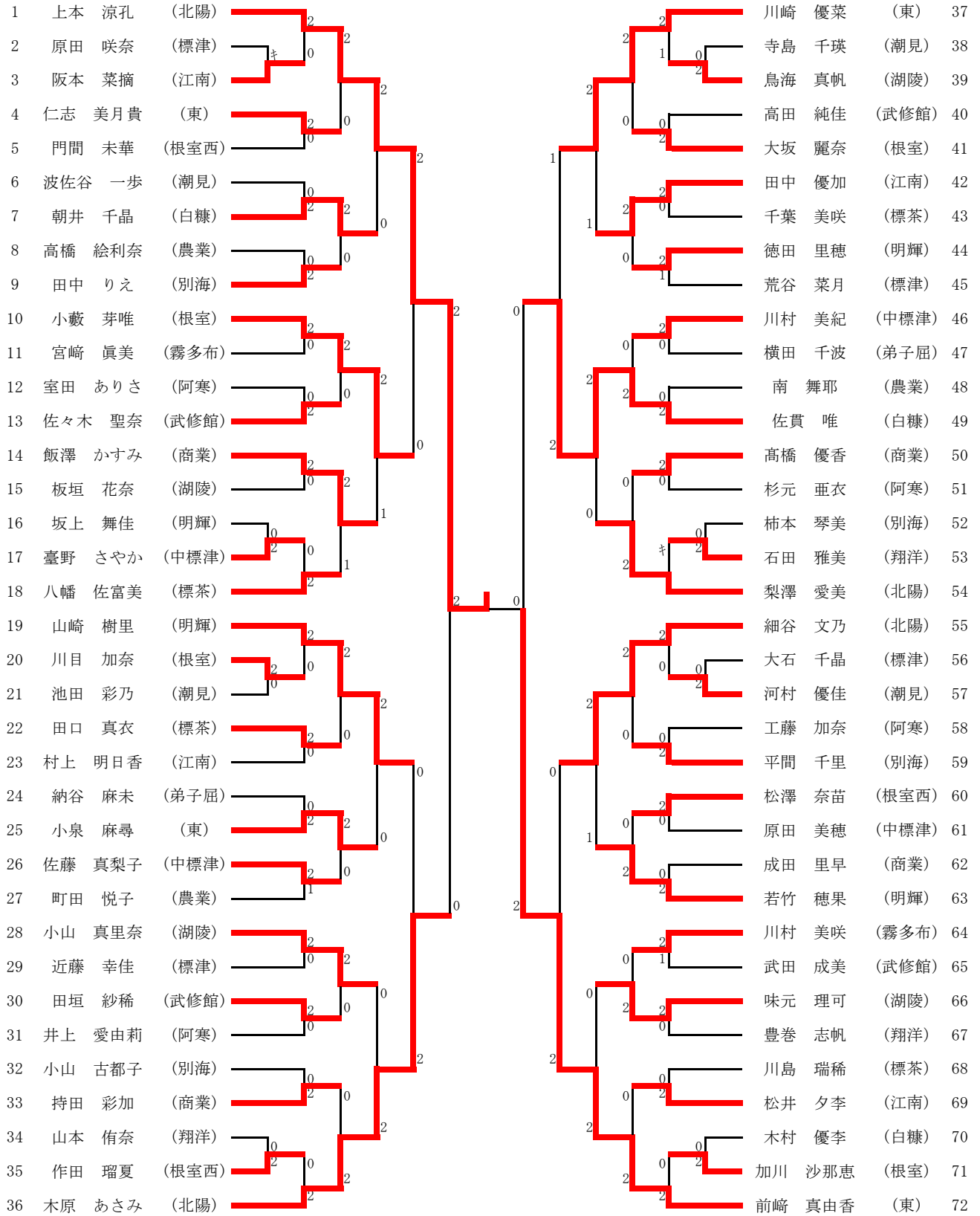

3位決定戦

