

平成19年度
第59回高体連函館支部新人バドミントン大会

結果報告

男子団体

- 第1位 函館工業高等学校
- 第2位 函館中部高等学校
- 第3位 森高等学校
- 第4位 市立函館高等学校

女子団体

- 函館工業高等学校
- 市立函館高等学校
- 遺愛女子高等学校
- 函館中部高等学校

男子ダブルス

- 第1位 関谷 祐樹・太田 尊也 (函館工業)
- 第2位 田中 隆介・佐藤 寿彦 (函館工業)
- 第3位 奈良 将裕・斉藤 大智 (函大有斗)
- 第4位 野村 広基・北見 祥吾 (函館高専)
- 第5位 菊地 憲至・島田 洋平 (函館工業)
- 第6位 伊藤 時也・川口 俊一 (森)

女子ダブルス

- 第1位 岩島 綾美・今 彩 (函館工業)
- 第2位 柏木 望・畠中 樹伊 (函館工業)
- 第3位 京谷 尚美・坪田 菜々実 (市立函館)
- 第4位 山本 温美・和田 柔 (遺愛女子)
- 第5位 佐々木 綾香・菅原 早紀 (遺愛女子)
- 第6位 中村 千帆・萩野 理香 (市立函館)

男子シングルス

- 第1位 太田 尊也 (函館工業)
- 第2位 菊地 憲至 (函館工業)
- 第3位 関谷 祐樹 (函館工業)
- 第4位 浮須 慎太郎 (函館中部)
- 第5位 佐藤 勇士 (市立函館)
- 第6位 斉藤 大智 (函大有斗)

女子シングルス

- 柏木 望 (函館工業)
- 岩島 綾美 (函館工業)
- 京谷 尚美 (市立函館)
- 萩野 理香 (市立函館)
- 今 彩 (函館工業)
- 若林 愛子 (函館大妻)

第59回高体連函館支部新人バドミントン大会(19-11-22実施) 高校男子ダブルス

0001 関谷 祐樹 太田 尊也 (函館工業)		0026 浮須慎太郎 松井 励 (函館中部)
0002 石谷 仁 山口 悠太 (函大有斗)	21-5 19 21-4 0	0027 佐々木 優 佐藤 匠 (南茅部)
0003 大堀 慎士 清 智泰 (檜山北)	18-21 1 21-12 2 21-17 1	0028 山下 稜 平田 舜 (函館稜北)
0004 佐々木啓之 船水 洋行 (七飯)	21-3 35 21-5 0	0029 工藤 雅士 影浦 大地 (八雲)
0005 越後 俊哉 米谷 和樹 (函館水産)	8-21 2 5-21 0	0030 山田 純平 青山 竜也 (檜山北)
0006 打越 元 中村 拓哉 (知内)	23-25 20 16-21 0	0031 羽立 武 米谷 大志 (函館高専)
0007 藤村 裕太 相澤 直走 (函大柏稜)	16-21 3 14-21 2	0032 中島 直也 藤田 稜祐 (森)
0008 菊地 浩倅 佐藤 慶介 (市立函館)	21-10 43 21-9 0	0033 石本 直樹 村井 建太 (知内)
0009 八木森裕哉 八角元太郎 (函館西)	21-15 21 14-21 2 9-21 2	0034 井岸 大樹 道下 大輔 (函館商業)
0010 伊川 優人 柴谷 亮斗 (松前)	21-4 4 21-6 0	0035 船木 裕太 岩崎 雅耶 (松前)
0011 菅野 祐太 金田 大佑 (函館稜北)	7-21 36 10-21 2	0036 品田 紘輔 山木 大地 (函館ラ・サール)
0012 越智 準貴 平田 光 (八雲)	17-21 5 10-21 2	0037 奈良 将裕 斉藤 大智 (函大有斗)
0013 濱村 数真 中山 秀樹 (森)	6-21 22 9-21 2	0038 伊藤 時也 川口 俊一 (森)
0014 佐藤 勇士 新城 周平 (市立函館)	21-12 47 21-13 2	0039 北島 翔太 千葉 圭太 (函館水産)
0015 杉本 保至 渡部 晃浩 (函館水産)	21-14 23 21-11 0	0040 佐藤 文弥 小野 祥輔 (函館西)
0016 佐藤 諒 泉 直哉 (函大柏稜)	10-21 6 9-21 2	0041 熊谷 慎也 北村 祐麻 (函大柏稜)
0017 美馬 春彦 稲村 遼 (函館ラ・サール)	21-16 37 17-21 1 18-21 2	0042 長尾 浩道 池田 宗太 (函大有斗)
0018 石本 孝明 石山 和哉 (知内)	13-21 7 10-21 2	0043 板谷 拓哉 高橋 昂志 (函館高専)
0019 北見 祥吾 野村 広基 (函館高専)	21-19 24 15-21 2 14-21 1	0044 鈴木 康平 蛭子井諒介 (函館中部)
0020 千葉 周作 熊川 省吾 (函館商業)	24-22 44 19-21 2 21-17 1	0045 品田 秀樹 藤田 貴一 (函館ラ・サール)
0021 古川 大稀 鈴木 翔太 (函館中部)	10-21 25 21-17 1 17-21 2	0046 田井 一将 飯沼 勇介 (檜山北)
0022 三島 文也 花巻 昂平 (函館稜北)	21-11 8 21-19 0	0047 大橋 暁香 久保田龍之介 (市立函館)
0023 伊藤 政昭 高谷 光 (南茅部)	19-21 38 7-21 2	0048 三橋 卓也 中村 智也 (七飯)
0024 田中 良平 島山 毅一 (八雲)	11-21 9 22-20 2 21-17 1	0049 上田 一貴 嶋田 章吾 (松前)
0025 菊地 憲至 島田 洋平 (函館工業)	2-21 26 6-21 2	0050 田中 隆介 佐藤 寿彦 (函館工業)

0 2
50
19-21
16-21

第59回高体連函館支部新人バドミントン大会(19-11-22実施)

男子ダブルス 5決

0001 濱村 数真 (森)
 中山 秀樹
 0002 菊地 憲至 (函館工業)
 島田 洋平

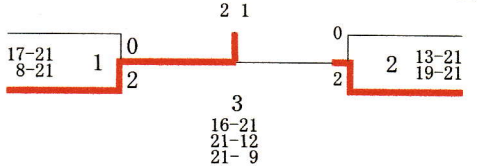

0003 浮須慎太郎 (函館中部)
 松井 励
 0004 川口 俊一 (森)
 伊藤 時也

第59回高体連函館支部新人バドミントン大会(19-11-22実施) 高校男子シングルス 1 ページ

- 0001 菊地 憲至
(函館工業)
- 0002 村井 建太
(知内)
- 0003 明井 大地
(森)
- 0004 村井 洋介
(函館フ・サール)
- 0005 米谷 和樹
(函館水産)
- 0006 船水 洋行
(七飯)
- 0007 船木 裕太
(松前)
- 0008 板谷 拓哉
(函館高専)
- 0009 菅原 龍士
(函館大谷)
- 0010 八角元太郎
(函館西)
- 0011 泉 直哉
(函大柏稜)
- 0012 古川 大稀
(函館中部)
- 0013 飯沼 勇介
(檜山北)
- 0014 新城 周平
(市立函館)
- 0015 斉藤 大智
(函大有斗)
- 0016 田中 良平
(八雲)
- 0017 山下 稜
(函館稜北)
- 0018 佐々木 優
(南茅部)
- 0019 井岸 大樹
(函館商業)

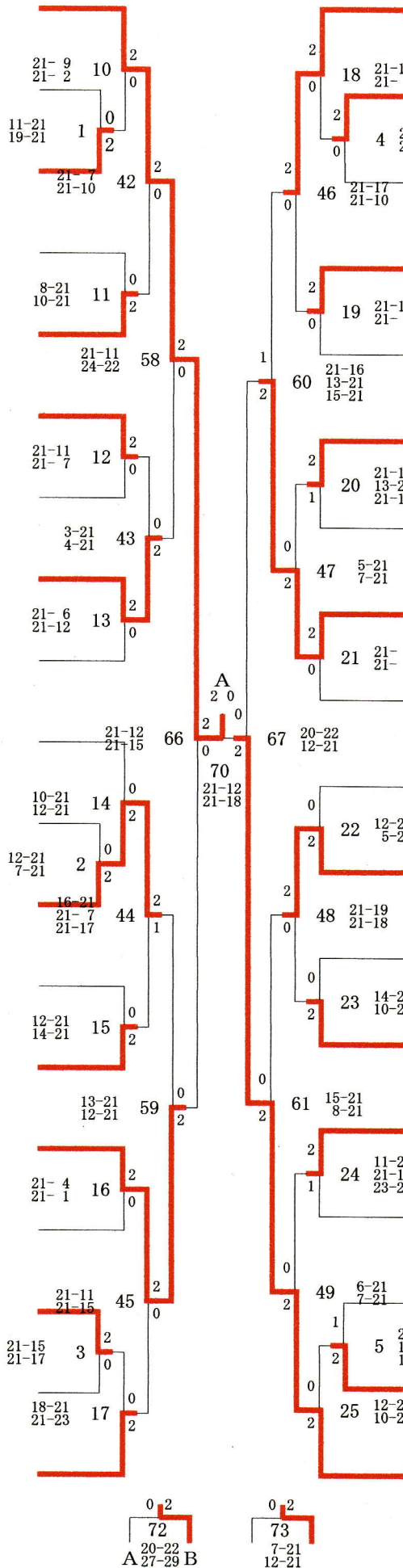

- 0020 菅原 佑太
(函館工業)
- 0021 影浦 大地
(八雲)
- 0022 伊藤 政昭
(南茅部)
- 0023 大橋 暁香
(市立函館)
- 0024 藤田 貴一
(函館フ・サール)
- 0025 北島 翔太
(函館水産)
- 0026 長尾 浩道
(函大有斗)
- 0027 野村 広基
(函館高専)
- 0028 菅野 祐太
(函館稜北)
- 0029 山田 純平
(檜山北)
- 0030 中山 秀樹
(森)
- 0031 伊川 優人
(松前)
- 0032 石山 和哉
(知内)
- 0033 北村 祐麻
(函大柏稜)
- 0034 前田 龍平
(函館西)
- 0035 中村 智也
(七飯)
- 0036 千葉 周作
(函館商業)
- 0037 浮須慎太郎
(函館中部)

0 2
72
20-22
A 27-29 B

0 2
73
7-21
12-21

第59回高体連函館支部新人バドミントン大会(19-11-22実施) 高校男子シングルス 2ページ

- 0038 太田 尊也
(函館工業)
- 0039 田中 拓也
(南茅部)
- 0040 千葉 圭太
(函館水産)
- 0041 柴谷 恵太
(市立函館)
- 0042 熊川 省吾
(函館商業)
- 0043 石谷 仁
(函大有斗)
- 0044 三橋 卓也
(七飯)
- 0045 品田 秀樹
(函館ラ・サール)
- 0046 柴谷 亮斗
(松前)
- 0047 伊藤 時也
(森)
- 0048 佐藤 文弥
(函館西)
- 0049 花巻 昂平
(函館稜北)
- 0050 松井 励
(函館中部)
- 0051 工藤 雅士
(八雲)
- 0052 熊谷 慎也
(函大柏稜)
- 0053 北見 祥吾
(函館高専)
- 0054 青山 竜也
(檜山北)
- 0055 石本 孝明
(知内)

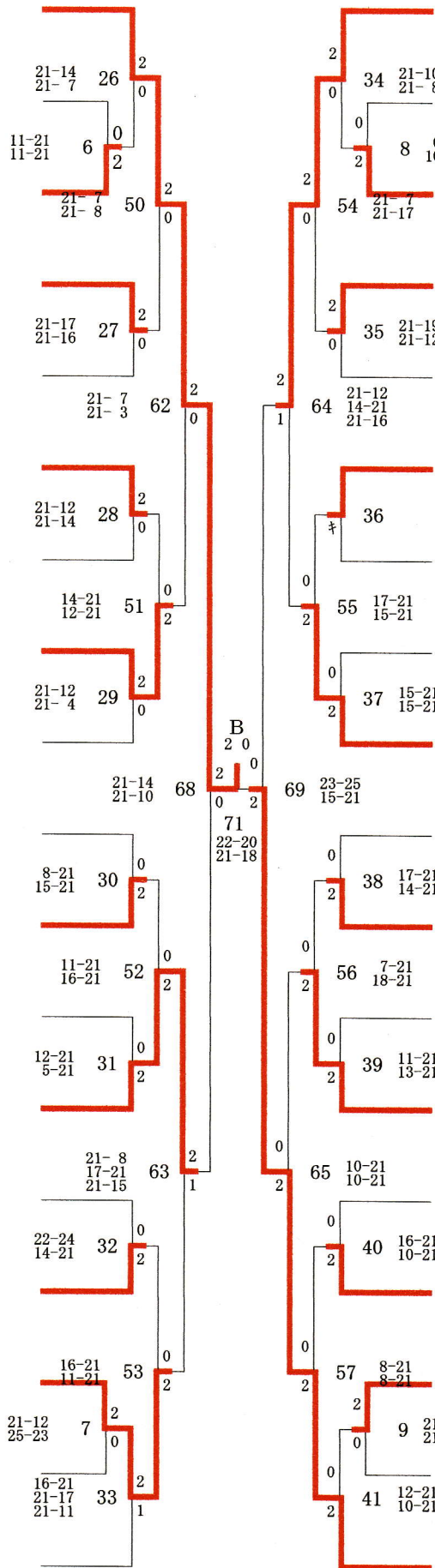

- 0056 佐藤 勇士
(市立函館)
- 0057 佐々木啓之
(七飯)
- 0058 平田 舜
(函館稜北)
- 0059 高橋 昂志
(函館高専)
- 0060 八木森裕哉
(函館西)
- 0061 奈良 将裕
(函大有斗)
- 0062 永井 良介
(松前)
- 0063 道下 大輔
(函館商業)
- 0064 鈴木 康平
(函館中部)
- 0065 石本 直樹
(知内)
- 0066 田井 一将
(檜山北)
- 0067 山本賢太郎
(函館ラ・サール)
- 0068 成田 祥平
(森)
- 0069 佐藤 匠
(南茅部)
- 0070 竹村 優希
(函大柏稜)
- 0071 越後 俊哉
(函館水産)
- 0072 三好 忠弘
(函館恵山)
- 0073 関谷 祐樹
(函館工業)

19-11-24 15:48

第59回高体連函館支部新人バドミントン大会(19-11-22実施) 男子シングルス5決

0001 齊藤 大智
(函大有斗)

0002 野村 広基
(函館高専)

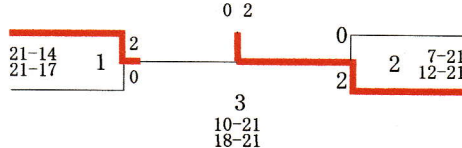

0003 松井 励
(函館中部)

0004 佐藤 勇士
(市立函館)

第59回高体連函館支部新人バドミントン大会(19-11-22実施) 高校女子ダブルス

0001 岩島 彩美 今 彩 (函館工業)		0020 京谷 尚美 坪田菜々美 (市立函館)
0002 水谷沙生莉 安岡 優 (知内)	21-7 7 21-5 0	0021 熊谷 麻美 松井 李奈 (清尚学院)
0003 山崎 悠果 奈良 明子 (函館中部)	7-21 1 8-21 2	0022 岡田 萌 関口 里穂 (函館商業)
0004 横山 紗絵 中塚めぐみ (函館西)	21-9 8 21-19 2 18-21 2	0023 木村 香月 伊藤 瑠美 (函館西)
0005 二本柳あゆみ 小林 里沙 (函大柏稜)	21-8 31 21-5 0	0024 奈良 友佳 橋本 萌那 (函館中部)
0006 阿部 明子 村山 真唯 (清尚学院)		0025 植村 梨央 萬谷 真以 (檜山北)
0007 水上 美咲 田畑 文都 (遺愛女子)	6-21 9 0-21 2	0026 及川 麻美 村端 静香 (函館稜北)
0008 澤田 純子 小山内友希 (函館商業)	21-18 24 21-19 0	0027 佐々木綾香 菅原 早紀 (遺愛女子)
0009 塚谷保奈美 岸田 亜美 (江差)	21-10 10 21-7 0	0028 中山 千里 増田 葉子 (函館白百合)
0010 西野 彩 葛西 美稀 (檜山北)	21-7 35 21-10 2	0029 手塚 有衣 柳谷 玲衣 (函大柏稜)
0011 中村 千帆 萩野 理香 (市立函館)	21-23 11 8-21 2	0030 成田 沙耶 松浦 瑞希 (森)
0012 相川 琴美 泥川 智暎 (函館西)	21-12 2 21-7 0	0031 中江 美樹 根本 文佳 (市立函館)
0013 久保田智美 本間 香織 (函館稜北)	19-21 25 21-12 1 21-18 1	0032 菊地 唯莉 池田さおり (函館中部)
0014 松田香奈美 石附 里美 (函館工業)	17-21 12 9-21 2	0033 中川 千里 小滝亜衣里 (函館商業)
0015 砂子間梨花 算用子智恵 (函大柏稜)	16-21 32 11-21 2	0034 疊 千慧 麓 理沙 (江差)
0016 佐藤 美佳 若林 愛子 (函館大妻)	4-21 13 2-21 2	0035 吉岡 裕麻 吉田沙希恵 (函館稜北)
0017 藤田奈緒子 久末加奈子 (江差)	8-21 26 21-15 1 19-21 2	0036 佐藤 亜美 櫻井みなみ (函館大妻)
0018 塩谷 理沙 種畑 知里 (函館水産)	6-21 3 5-21 2	0037 倉見 聡美 山内 有来 (檜山北)
0019 山本 温美 和田 柔 (遺愛女子)	12-21 14 13-21 2	0038 柏木 望 畠中 樹伊 (函館工業)

0 2
38
17-21
15-21

第59回高体連函館支部新人バドミントン大会(19-11-22実施)

女子ダブルス 5決

- 0001 水上 美咲 (遺愛女子)
田畑 文都
- 0002 中村 千帆 (市立函館)
萩野 理香

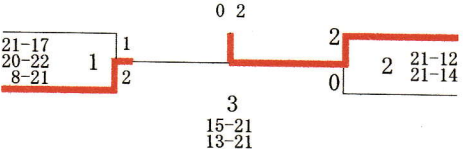

- 0003 佐々木 綾香 (遺愛女子)
菅原 早紀
- 0004 成田 沙耶 (森)
松浦 瑞希

第59回高体連函館支部新人バドミントン大会(19-11-22実施) 高校女子シングルス

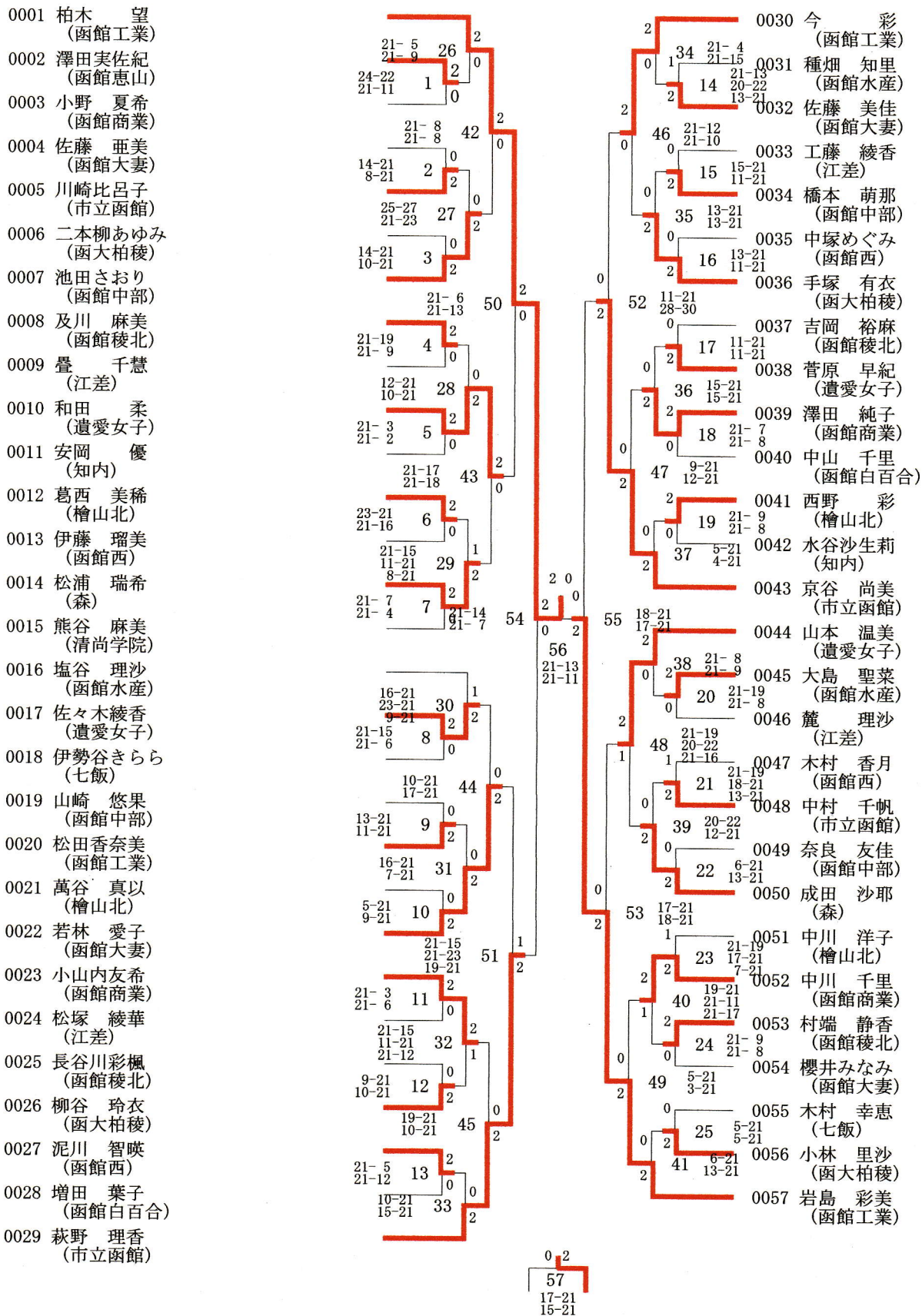

第59回高体連函館支部新人バドミントン大会(19-11-22実施) 女子シングルス5決

- 0001 和田 柔
(遺愛女子)
- 0002 若林 愛子
(函館大妻)

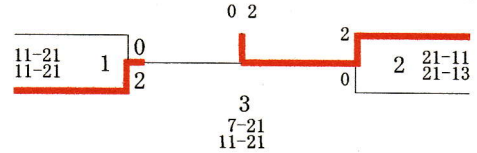

- 0003 今 彩
(函館工業)
- 0004 山本 温美
(遺愛女子)